

1/3" CCD Fixdome
 Farb-/SW-IP-Kamera, WDR, H.264



EIGENSCHAFTEN

- A1 Digitaler Bildprozessor mit adaptiver Rauschunterdrückung (DNR), erweitertem Dynamikbereich (XDR), Bildschirmmenü, digitaler Bildstabilisator (DIS), Bild in Bild Funktion, H/V Bildumkehr, Profileinstellung und multiple Privatzenen
- H.264, MPEG4 und MJPEG Kompressionsverfahren (max. 25 Bps)
- Aktivitätserkennung mit Vor- und Nachalarmspeicher
- Aufnahme für SD Karte zur Alarmaufzeichnung
- 600 TV Linien horizontale Auflösung
- WDR Funktion, Farb-/SW Umschaltung mit Schwenkfilter
- Objektiv: f = 2.8 - 10 mm, Autoiris
- Bidirektionale Audioübertragung
- AC24V/DC12V und PoE Spannungsversorgung

BESCHREIBUNG

Die neue A1-Kameraserie von Samsung Electronics überzeugt sowohl mit bester Bildqualität als auch durch ihre umfassenden Nutzereigenschaften. Alle Kameras dieser Serie sind mit dem Samsung Electronics A1 DSP ausgestattet, dem Digitalen Signalprozessor, der speziell dafür entwickelt wurde, die Bildauflösung zu erhöhen, Bildrauschen zu reduzieren und Kontraste zu verbessern.

Bisher wurde unter schlechten Lichtbedingungen das Kameravideosignal verstärkt, um das Bild hervorzuheben. Gleichzeitig erhöhte sich dadurch aber das Bildrauschen, so dass klare Bilder kaum möglich waren. Die A1 DNR (Digitale Rauschunterdrückung) verringert dieses Bildrauschen und erzeugt ein deutliches, klares, kontrastreiches Bild. Bei extremen Gegenlichtsituationen oder bei starkem Kontrast erzeugen Kameras normalerweise Bilder, die Details in den helleren Bereichen reproduzieren. Dadurch gehen Daten aus den dunkleren Bereichen oft verloren. Samsung A1 Kameras nutzen XDR-Technologie, um sichtbare Details in dunkleren Bereichen hervorzuheben, während Bildklarheit und Details in helleren Bildbereichen erhalten bleiben.

Einmalig ist die intelligente Analyse des Videoinhaltes, die direkt in den A1 Chipsatz eingebunden wurde. Zur Analyse gehören Funktionen wie das Erkennen von 'Objekt wurde zurückgelassen', 'Objekt wurde entfernt', 'virtuelle Zäune', 'Bereich betreten', 'Bereich verlassen' und eine Bewegungssensorik mit Trackingfunktion.



1/3" CCD Fixdome
 Farb-/SW-IP-Kamera, WDR, H.264



TECHNISCHE DATEN

Bilddaufnahmeelement	1/3" CCD (Sony PS Super HAD mit WDR)
Farbe/SW	Ein/Aus/Automatisch mit Schwenkfilter
Auflösung	600 (H) Linien
Empfindlichkeit (Farbe)	0,4 Lux bei 50IRE, F1.2, 0,0002 Lux bei 15IRE und 512x Bildintegration
Empfindlichkeit (SW)	0,04 Lux bei 50IRE, 0,00002 Lux bei 15IRE und 512x Bildintegration
S/R-Abstand	52 dB
Objektivsteuerung	Autoiris, DC, VS
Objektivbrennweite	2,8 ~ 10 mm
Blickwinkel (Weit)	94.6°(H) ~ 68.4°(V)
Blickwinkel (Tele)	28.8°(H) ~ 21.6°(V)
Bildintegration	Aus ~ x512, automatisch
Anzahl der Privatzenen	12 (polygonal)
Wide Dynamic Range	Ein/Aus, 160x extreme Gegenlichtkompensation
DNR	Aus/Niedrig/Mittel/Hoch
Erweiterter Dynamikbereich (XDR)	Aus/Niedrig/Mittel/Hoch
Virtual Progressive Scan (VPS)	Ein/Aus (verfügbar, wenn WDR aus)
Zusätzliche Funktionen	Digitalzoom, Bild-in-Bild, H/V-Bildumkehr
Bildanalysefunktion	Detektion des verdrehen der Kamera, Detektion bei Objektiv Abdeckung
Bildanalysefunktion	Bewegung/Bewegte-Fixierte Objekte/Zaun/Bereich
Abtastsystem	PAL, 50Hz, 2:1 Inter Line Transfer
Bildformat	Pixel Total: 795 x 596, Pixel nutzbar: 752 x 582
Shutter	1/50 ~ 1/10.000 Sek, automatisch
Gegenlicht-kompensation	Ein/Aus/Bereich/Pegel/WDR
Kameratext	54 alphanumerische Zeichen, 2 Linien
Weißabgleich	ATW-1/ATW-2/AWC/Manuell
Blendenwert	F 1.2 ~ 360
Videoausgänge	1 FBAS, 1 Vss, BNC
Alarめingänge	2
Alarmausgänge	2
Betriebssystem	Embedded Linux
Client Betriebssystem	MS Windows XP / VISTA
Web Browser	MS Internet Explorer 6.0 (oder höher)
Videokompression	H.264 oder MPEG4 & MJPEG, Dual Encoding
Audiokompression	G.711, 64kbps bei 8KHz sampling, bidirektional, Vollduplex

Änderungen oder Irrtum vorbehalten

Stand 04/2010

Videoueberwachung-Sicherheitstechnik - Inh. Inge Berthold

Alzezerstraße 89
 D - 67592 Flörsheim-Dalsheim

Tel.: 06243/680917
 Fax: 06243/680918

info@alarmvideo.de
 www.alarmvideo.de



1/3" CCD Fixdome
 Farb-/SW-IP-Kamera, WDR, H.264



TECHNISCHE DATEN

Netzwerkstreaming	TCP, UDP (Unicast, Multicast)
Netzwerkprotokoll	IPv4: TCP/IP, UDP/IP, RTP(UDP), RTP(TCP), RTSP, NTP, HTTP, HTTPS, SSL, DHCP, PPPoE, FTP, SMTP, ICMP, IGMP, SNMPv1, v2c/v3(MIB-2), ARP, DNS, DDNS, VSIP IPv6: TCP/IP, HTTP, HTTPS, SSL, DHCP
UPnP	Unterstützt automatische Netzwerkkonfiguration
DDNS	Unterstützt Samsung DDNS und andere DDNS Server
Videoauflösung	D1 (720x576), VGA (640x480), CIF (352x288)
Bildrate	25/12,5/6,25/3/1 Bilder pro Sekunde
Nutzer-Verbindung max.	MPEG4: Multicast max. 20 Nutzer MJPEG: Unicast max. 10 Nutzer
Sicherheit	HTTPS(SSL) Login Authentication Digest Login Authentication, IP Address Filterung
Alarmereignis	Alarmeingang, Bewegungserkennung oder Zeitplan. Aktion: Bildübertragung FTP, E-Mail, Aufzeichnung auf SD-Karte
IP Einrichter	IP Adressen-Installationsfunktion (Win XP, VISTA & 2000 Unterstützung)
Firmware Upgrade	Firmware upgrade über Web Browser
Login Zugangsebenen	Administrator: Livebild, Alarm E/A Steuerung OSD Menueeinstellung, Setup Operator: Livebild, Alarm E/A Steuerung User: Livebild
Dynamic IP Notify	SMTP (E-Mail), FTP
Zeiteinstellung	durch einen NTP-Server lokal oder im Internet
SD Karte	für bis zu 16 GB SDHC Kartenspeicher
Aufzeichnung	MJPEG
HTTP API	Ermöglicht die Einstellungen der Kamera zu parametrieren und Parameter der Kamera zu laden
RTP/RTSP API	RTP Header, RTSP Command Document
Windows API	ActiveX Komponenten zur Anzeige von Videostreams
Ein-/Ausgänge	Videoausgang (BNC), Spannungsversorgung, RJ-45, SD Card Slot, Klemmblock für Alarmeingänge, Alarmausgänge und externe Tag-/Nachtschaltung
Umgebungstemperatur	-40°C ~ +50°C
Schutzart	IP66
Versorgungsspannung	12 VDC / 24 VAC / PoE
Leistungsaufnahme	Heater Off : 8. Heater On : 11 W
Gewicht	1,28 kg
Abmessungen B*H*T	Ø 160 x 134,5 mm



1/3" CCD Fixdome
 Farb-/SW-IP-Kamera, WDR, H.264



ABMESSUNGEN

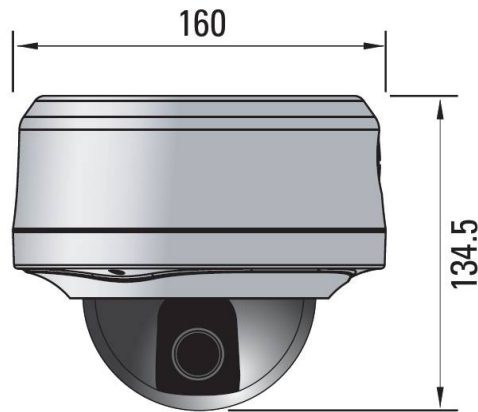

ANSICHT HINTEN

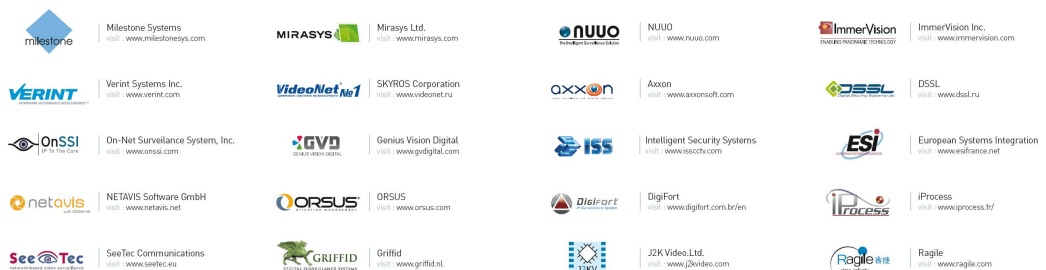
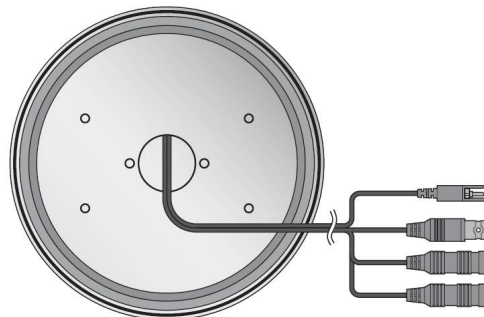

Änderungen oder Irrtum vorbehalten

Stand 04/2010

Videüberwachung-Sicherheitstechnik - Inh. Inge Berthold

Alzeierstraße 89
 D - 67592 Flörsheim-Dalsheim

Tel.: 06243/680917
 Fax: 06243/680918

info@alarmvideo.de
 www.alarmvideo.de

1/3" CCD Fixdome
 Farb-/SW-IP-Kamera, WDR, H.264



Surface Mounting
 (In-ceiling cabling)

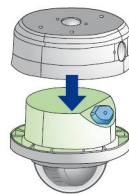

Flush Mounting



Wall Mounting

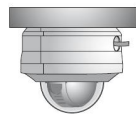

Surface Mounting
 (Side cabling)

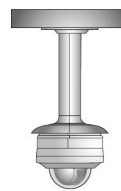
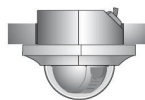

Pendant Mounting

ZUBEHÖR



SCX-300HM
 Abdeckung für hängende Montage



SCX-300CM
 Deckenhalterung



SCX-300WM
 Wandhalterung



SCX-300KM
 Eckenhalterung



1/3" CCD Fixdome
Farb-/SW-IP-Kamera, WDR, H.264



ZUBEHÖR



SCX300PM
Masthalterung

